

# É QUILIBRE E



**SHOWROOM DE 250M2 VISIT US! WEEKEND BY APPOINTMENT ONLY**  
**IN THE BELOURA BUSINESS CENTER, NEAR THE ESTORIL RACE TRACK**

**Mergulho Salgado Piscinas e Spas, Lda VISITE-NOS Telm. 962444011 Tel. 216075598**

**Beloura Business Center – Rua dos Navegantes Bloco 1 Loja A R/C 2710-297-Linhó Sintra - perto Autódromo Estoril**  
**EQUIPAMENTOS DE EXCELENTE EFICÁCIA DE ÚLTIMA GERAÇÃO geral@mergulhosalgado.pt www.mergulhosalgado.pt**



**SHOWROOM DE 250M2 VISIT US! WEEKEND BY APPOINTMENT ONLY**  
**IN THE BELOURA BUSINESS CENTER, NEAR THE ESTORIL RACE TRACK**

Mergulho Salgado Piscinas e Spas, Lda VISITE-NOS Telm. 962444011 Tel. 216075598

Beloura Business Center – Rua dos Navegantes Bloco 1 Loja A R/C 2710-297-Linhó Sintra - perto Autódromo Estoril  
EQUIPAMENTOS DE EXCELENTE EFICÁCIA DE ÚLTIMA GERAÇÃO geral@mergulhosalgado.pt www.mergulhosalgado.pt



General specifications	
Spa weight (dry)	xxx kg
Spa weight (filled)	xxx kg

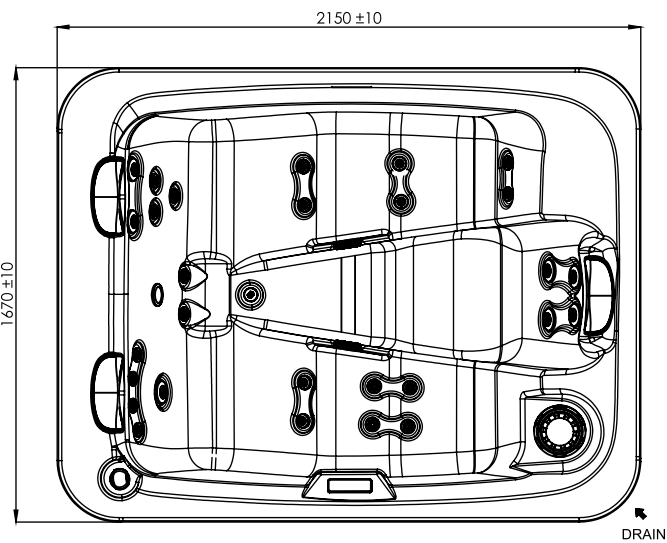
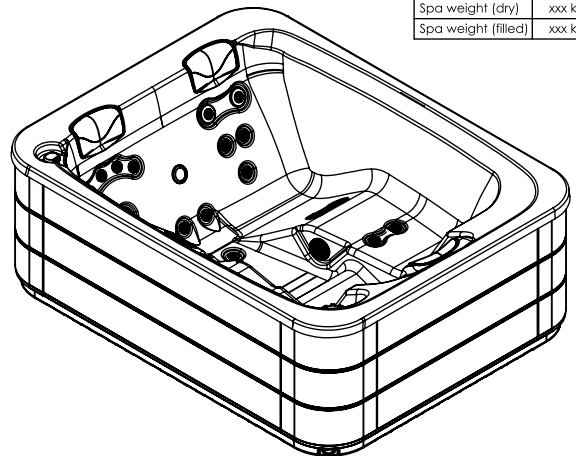
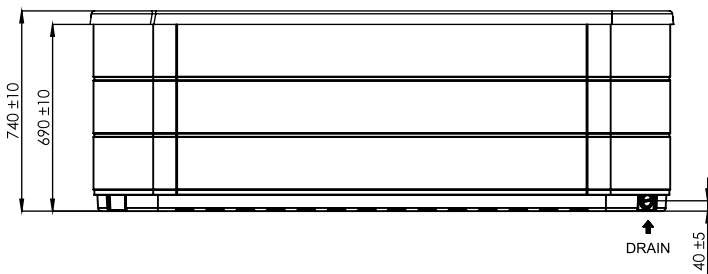

ELECTRICAL BOARD CONNECTIONS ACCESS

**WARNING:**  
 It's essential to keep a minimum clearance access of 700mm all around.

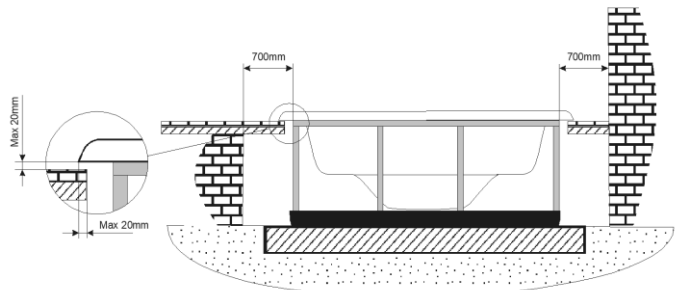

According to our policy of continuous improvement, dimensions, features or components of this product can be partially or completely changed without prior notice. It's Customer responsibility to verify that this is the last version of the drawing

**SHOWROOM DE 250M2 VISIT US! WEEKEND BY APPOINTMENT ONLY**  
**IN THE BELOURA BUSINESS CENTER, NEAR THE ESTORIL RACE TRACK**

Mergulho Salgado Piscinas e Spas, Lda VISITE-NOS Telm. 962444011 Tel. 216075598

Beloura Business Center – Rua dos Navegantes Bloco 1 Loja A R/C 2710-297-Linhó Sintra - perto Autódromo Estoril  
 EQUIPAMENTOS DE EXCELENTE EFICÁCIA DE ULTIMA GERAÇÃO geral@mergulhosalgado.pt www.mergulhosalgado.pt

# ÉQUILIBRE



- ▷ 3 places (2 assises / 1 allongée)
- ▷ 24 buses d'hydromassage
- ▷ 1 appuie-tête détachable
- ▷ Équipé d'un ozonateur
- ▷ Inclus la chromothérapie
- ▷ Livré avec une couverture isothermique
  - Structure métallique haute résistance
  - Base isolante en ABS
  - 1 panneau de contrôle à commandes numériques

Pompe de filtration	250 W
Pompe de massage	2.2 kW / 3 CV bi-vitesse
Réchauffeur électrique	3 kW
Puissance électrique max. (W)	3.460
Puissance électrique max. (A) - 230 V	15 A
Tension	230 V
Dimensions en cm (+ ou - 2 cm)	216 x 148 x 90
Poids du spa (Vide / Plein)	229 kg / 929 kg
Contenance en eau (l)	700 l

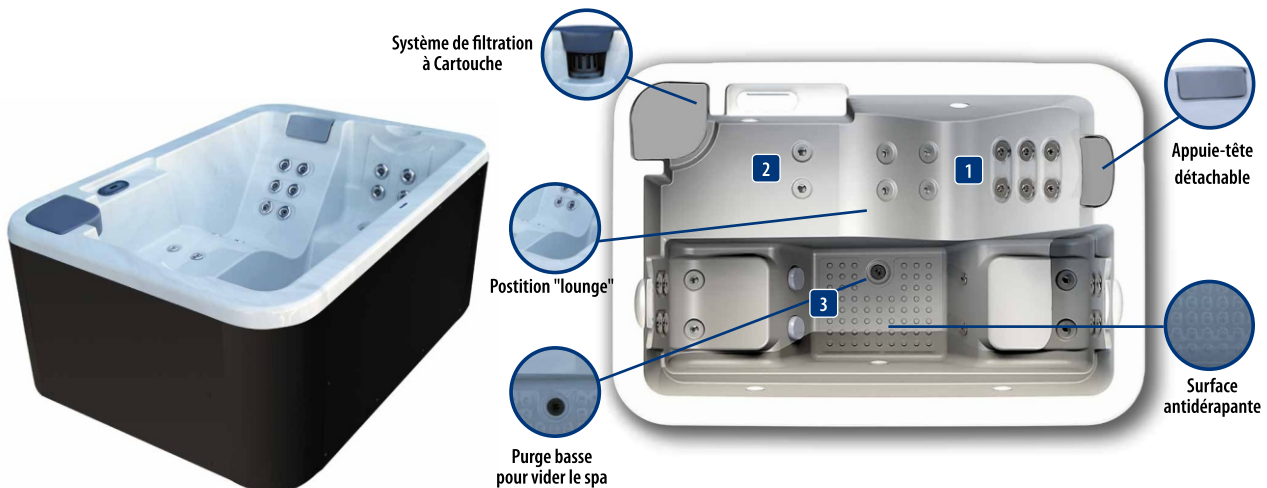

### ▷ Habillages



Panneau de contrôle BALBOA TP 600

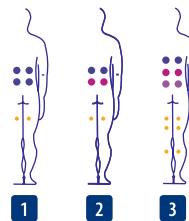

ÉQUILIBRE	Réf.	Code
Spa portable habillage GRAFITO Y01	62209SP300	58603SP300
Spa portable habillage THUNDER Y01	62209SQ300	58603SQ300

### ▷ Couleur de la cuve

Ajouter à la fin de la Réf. CL + le n° de la couleur

Couleur	N°
Sterling Marbré	59



**SHOWROOM DE 250M2 VISIT US! WEEKEND BY APPOINTMENT ONLY**  
**IN THE BELOURA BUSINESS CENTER, NEAR THE ESTORIL RACE TRACK**

Mergulho Salgado Piscinas e Spas, Lda VISITE-NOS Telm. 962444011 Tel. 216075598

Beloura Business Center – Rua dos Navegantes Bloco 1 Loja A R/C 2710-297-Linhó Sintra - perto Autódromo Estoril  
EQUIPAMENTOS DE EXCELENTE EFICÁCIA DE ÚLTIMA GERAÇÃO geral@mergulhosalgado.pt www.mergulhosalgado.pt

## Un circuit de relaxation complet

Les spas des gammes **Ocean Dreams** et **Les ESSENTIELS**, conçus et fabriqués en Europe offrent un confort optimal à l'utilisateur. Les équipements ainsi que les options proposées sont dotés de la dernière technologie. Chaque siège et chaise longue intégrés ont été pensés, avant tout, pour répondre aux besoins du corps. Les différents jets sont positionnés de manière stratégique pour traiter ses points sensibles. L'intensité et l'orientation des jets sont réglables afin d'apporter un soin personnalisé.



## La cuve : couleurs disponibles

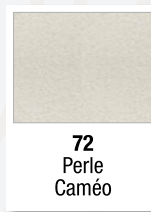
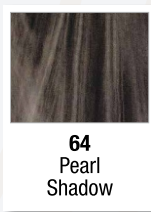
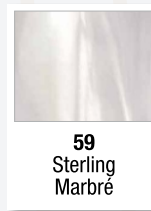
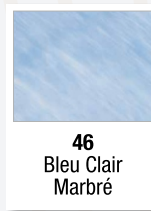

Proposez à vos clients une ligne de meuble esthétique & adaptable à chaque environnement :

**Classique, contemporain, puriste.** A l'intérieur ou à l'extérieur, une collection d'habillage créée pour sublimer tous les espaces.

**Grafito, Thunder, Creek ou Butterfly = 4 STYLES DIFFERENTS pour 1 PRIX UNIQUE !**

## Les garanties des spas

**Ocean Dreams** & **Les ESSENTIELS**  
Spa Experience

Acrylique



Composants



Structure



**Ocean Dreams**  
Spa Experience

**Les ESSENTIELS**



Meuble habillage Coastal gris



Meuble habillage Grafito



Meuble habillage Thunder



Meuble habillage Creek



Meuble habillage Butterfly

**SHOWROOM DE 250M2 VISIT US! WEEKEND BY APPOINTMENT ONLY**  
**IN THE BELOURA BUSINESS CENTER, NEAR THE ESTORIL RACE TRACK**

Mergulho Salgado Piscinas e Spas, Lda VISITE-NOS Telm. 962444011 Tel. 216075598

Beloura Business Center – Rua dos Navegantes Bloco 1 Loja A R/C 2710-297-Linhó Sintra - perto Autódromo Estoril  
 EQUIPAMENTOS DE EXCELENTE EFICÁCIA DE ÚLTIMA GERAÇÃO geral@mergulhosalgado.pt www.mergulhosalgado.pt

## Ocean Dreams Les ESSENTIELS

Spa Experience

### Isolation thermique ECOSpa\*

L'EcoSpa est un système d'isolation thermique qui consiste à minimiser les déperditions de chaleur. Le meuble du spa est ainsi habillé d'une mousse de polyuréthane de 30 mm d'épaisseur. Un robuste socle en ABS assure l'isolation optimale du spa et garantit une parfaite étanchéité. Enfin, une couverture isothermique De série, sur les modèles de la gamme OCEAN DREAMS (sauf sur les spas de nage de la gamme SwimSpa) & le spa SELECT, épaisseur de 100 à 130 cm pour renforcer l'isolation.



**Un spa économe en énergie**  
**Consommation énergétique pour maintenir une eau à 38° (avec une température ambiante de 20°) :**  
**Avec ECOSpa : 6,48 kW/H**  
**Sans ECOSpa : 19,52 kW/H**

**Ecospa**

jusqu'à **67%** d'économie



### Isolation thermique Nordic System

Isolation spécifique pour les environnements froids et/ou pour les spas avec meuble installés à l'extérieur. Se compose d'un matériaux isolant de 10 mm d'épaisseur, formé de 5 couches. Recouvre les espaces latéraux du spa (en plus de l'isolation de série ECOSpa). Garantit une efficacité énergétique optimale. **En option sur les spas ÉVOLUTION, ATLANTIDA 70, PACIFIC 70, Océan 70, NEW'ART Spa.**

NORDIC  
INSULATION  
SYSTEM



**NOUVEAU**

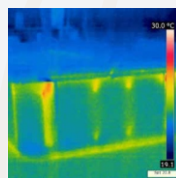

### Traitement de l'eau à l'ozone

L'ozone est de "l'oxygène actif" dont l'efficacité a été prouvée pour combattre les bactéries et champignons. L'ozone est un élément potentiellement oxydant mais, à la différence des produits chimiques traditionnels, ne laisse aucun résidu nocif. Les avantages du traitement de l'eau à l'ozone sont multiples : une eau saine, propre, pure, claire, libre des choramines. **De série, sur les spas CORNER, SÉLECT, ÉMOTION, ÉQUILIBRE.**



### Traitement de l'eau aux UV

**Solution respectueuse de l'environnement,** le système de désinfection des spas Ocean Dreams repose sur la technologie UV :  
 - détruit les bactéries présentes dans l'eau,  
 - réduit jusqu'à 80 % l'utilisation de chlore et de brome,  
 - maintient sous contrôle la formation des algues,  
 - dégrade le chlore combiné par la lumière UV - C et protège l'eau des germes.  
 Ce traitement de purification garantit une eau propre et claire. Il supprime l'odeur de chlore, protège des irritations la peau et les yeux. **De série, sur les spas ÉVOLUTION, ATLANTIDA 70, PACIFIC 70, Océan 70, NEW'ART Spa.**



### L'afficheur BALBOA à commandes numériques

- Ce nouvel afficheur équipe tous les modèles de spa de la gamme Ocean Dreams.  
 - Contrôle de la température (26°C-40°C)  
 - Contrôle de l'hydromassage.  
 - Contrôle de la séquence chromatique.  
 - Contrôle des modes de fonctionnement standard. Économies d'énergie.  
 - Contrôle de la programmation des cycles de filtration.  
 - La mémoire enregistre les fonctions préconfigurées.  
 - Sécurité : système d'auto-nettoyage de la tuyauterie / Protection contre le gel / Arrêt automatique des pompes et du projecteur / Messages de diagnostic.  
 - Si choix de l'option audio, contrôle à distance de la musique (réglage du volume, défilement de la playlist de l'utilisateur...)  
 - Gamme Les ESSENTIELS : panneau de contrôle BALBOA TP 600 à commandes numériques.



**NOUVEAU**

**Panneau de contrôle TP 800 : utilisation simplifiée directement par navigation sur l'écran couleur**



**BALBOA**  
water group



**SHOWROOM DE 250M2 VISIT US! WEEKEND BY APPOINTMENT ONLY**  
**IN THE BELOURA BUSINESS CENTER, NEAR THE ESTORIL RACE TRACK**

Mergulho Salgado Piscinas e Spas, Lda VISITE-NOS Telm. 962444011 Tel. 216075598

Beloura Business Center – Rua dos Navegantes Bloco 1 Loja A R/C 2710-297-Linhó Sintra - perto Autódromo Estoril  
 EQUIPAMENTOS DE EXCELENTE EFICÁCIA DE ÚLTIMA GERAÇÃO geral@mergulhosalgado.pt www.mergulhosalgado.pt

**Éclairage LUMIPLUS\***

La Chromothérapie et la Musicothérapie complètent à la perfection les effets de l'hydromassage.

La Chromothérapie est une technique naturelle qui porte sur l'utilisation des couleurs. Elle a pour finalité d'aider l'esprit et le corps à trouver son équilibre naturel au niveau physique, mental et émotionnel. De série, 5 projecteurs LEDS supplémentaires sont intégrés au spa. Les Leds éclairent non seulement l'intérieur du spa mais également son pourtour (mode fixe ou séquentiel).

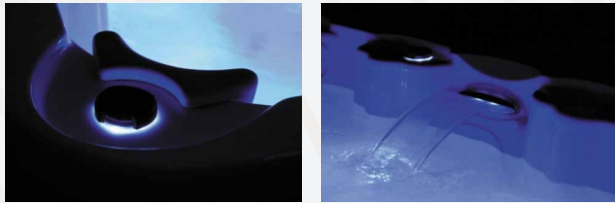

Éclairage de la cuve du spa, du pourtour et des commandes.

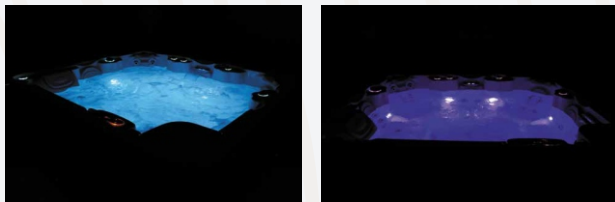

\* Sauf sur le modèle CORNER, 1 LED

**Barre porte-serviette\*\***

Barre en acier inoxydable décorative et pratique. Intégrée à tous les spas privés avec meuble. La barre est positionnée sur un panneau à ouverture facile : accès rapide à l'équipement interne. Sans visserie apparente, ce panneau spécifique s'ouvre et se ferme grâce à un système de Velcro® industriel.



\*\* Sauf sur le modèle CORNER

**Audio BlueTooth**

- **Système Audio 4.1 intégré aux spas privés avec meuble Ocean Dreams**

Se compose d'un récepteur BlueTooth pour la reproduction de musique via n'importe quel modèle de SmartPhone ou de dispositif audio équipé d'une connexion BlueTooth. Ainsi, depuis le panneau de commande du spa, l'utilisateur peut ainsi écouter sa playlist, gérer le son... 4 haut-parleurs + 1 subwoofer.



- **Système Audio 2.1 intégré au spa SÉLECT - Les Essentiels**  
 2 haut-parleurs + 1 subwoofer + 1 émetteur BlueTooth



**Wifi Touch Panel & Audio**

Le panneau de contrôle BALBOA, Wifi Touch Panel, intègre une application intelligente (sur Android™ ou iPhone®) qui permet à l'utilisateur d'accéder aux fonctions de son spa depuis n'importe quel endroit. Seule une connexion 3G, 4G ou WiFi est nécessaire depuis un SmartPhone ou une tablette. A distance, déclencher la mise en marche, gérer la température de l'eau, le système de filtration...pour programmer d'intenses moments de détente. & ce n'est pas tout ! **NOUVEAUTE 2019 : la musique dans le spa...**



**Ocean Dreams**  
 Spa Experience

**L'aromathérapie**

L'aromathérapie offre de véritables propriétés thérapeutiques. Les essences naturelles sont un complément important pour aider à rétablir l'équilibre et l'harmonie. Les effluves diffusées amplifient l'effet relaxant du spa.



Plus de boîtier disgracieux à l'extérieur du spa, toutes les fonctions Audio sont directement intégrées au nouveau panneau de contrôle BALBOA



**NOUVEAU**



**SHOWROOM DE 250M2 VISIT US! WEEKEND BY APPOINTMENT ONLY**  
**IN THE BELOURA BUSINESS CENTER, NEAR THE ESTORIL RACE TRACK**

Mergulho Salgado Piscinas e Spas, Lda VISITE-NOS Telm. 962444011 Tel. 216075598

Beloura Business Center – Rua dos Navegantes Bloco 1 Loja A R/C 2710-297-Linhó Sintra - perto Autódromo Estoril  
 EQUIPAMENTOS DE EXCELENTE EFICÁCIA DE ÚLTIMA GERAÇÃO geral@mergulhosalgado.pt www.mergulhosalgado.pt

Ocean Dreams  
Spa Experience



SWIMSPA CRETA



CORNER 30

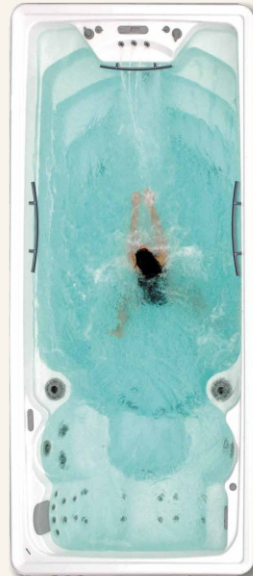

SWIMSPA MEDITERRANEA



SWIMSPA DUAL



SWIMSPA COMPACT

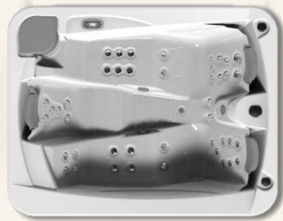

OCÉAN 70



ATLANTIDA 70



PACIFIC 70



ÉVOLUTION 70

Les ESSENTIELS



ÉQUILIBRE



ÉMOTION



SÉLECT

Les CLASSIQUES



MAGUANA



PIANOSA

**SHOWROOM DE 250M2 VISIT US! WEEKEND BY APPOINTMENT ONLY**  
**IN THE BELOURA BUSINESS CENTER, NEAR THE ESTORIL RACE TRACK**

Mergulho Salgado Piscinas e Spas, Lda VISITE-NOS Telm. 962444011 Tel. 216075598

Beloura Business Center – Rua dos Navegantes Bloco 1 Loja A R/C 2710-297-Linhó Sintra - perto Autódromo Estoril  
EQUIPAMENTOS DE EXCELENTE EFICÁCIA DE ÚLTIMA GERAÇÃO geral@mergulhosalgado.pt www.mergulhosalgado.pt



► Tableau synoptique des caractéristiques techniques de chaque modèle



NOUVEAU

Modèles / Codes	ÉVOLUTION 70 32474	ATLANTIDA 70 62399	PACIFIC 70 69130	Océan 70 69863	CORNER 30 43930	NEW'ART Spa 68449
<b>Informations générales</b>						
Dimensions en cm (+ ou - 2 cm)	233 x 233 x 91	216 x 216 x 90	216 x 216 x 90	216 x 167 x 74	200 x 166 x 71	220 x 220 x 78
Nombres de places (Assises / Allongées)	5 (3 / 2)	5 (3 / 2)	6 (5 / 1)	3 (1 / 2)	2 (1 / 1)	5 (3 / 2)
Meuble habillage BUTTERFLY	Oui	Oui	Oui	Oui	-	-
Meuble habillage THUNDER	Oui	Oui	Oui	Oui	-	-
Meuble habillage CREEK	Oui	Oui	Oui	Oui	-	-
Meuble habillage GRAFITO	Oui	Oui	Oui	Oui	-	-
Meuble CUBE BLANC PURELINE	-	-	-	-	-	Oui
Meuble COASTAL GRIS	-	-	-	-	Oui	-
Sans meuble	En option	En option	En option	En option	En option	-
<b>Équipements</b>						
Double isolation thermique EcoSpa	Oui	Oui	Oui	Oui	Oui	Oui
Isolation thermique Nordic System	En option	En option	En option	En option		En option
Wifi Touch Panel	En option	En option	En option	En option		En option
Wifi Touch Panel + Audio	En option	En option	En option	En option		En option
Système audio Bluetooth 4.1	En option	En option	En option	En option		En option
Système d'éclairage LED Lumiplus	Oui	Oui	Oui	Oui		Oui
Jets en acier inoxydable (Jets Inox)	Oui	Oui	Oui	Oui	Oui	Oui
Barre inoxydable	Oui	Oui	Oui	Oui		-
<b>Configurations</b>						
Jets inox d'hydromassage	54	52	50	42	22	28
Buses d'aéromassage	16	14	10	-	7	14
Cascade	1	2	2	-	2	-
Appui-tête	3	3	3	2	2	3
Panneau de contrôle BALBOA TP 800 à affichage digital	2	1	1	1	1	1
Traitement UV	Oui	Oui	Oui	Oui	-	Oui
Ozonateur	-	-	-	-	Oui	-
Aromathérapie	Oui	Oui	Oui	-	Oui	Oui
Chromothérapie	5 Leds + éclairage des équipements sur le pourtour	5 Leds + éclairage des équipements sur le pourtour	5 Leds + éclairage des équipements sur le pourtour	5 Leds + éclairage des équipements sur le pourtour	1 LED	5 Leds + éclairage des équipements sur le pourtour
<b>Structure et Couverture</b>						
Structure métallique haute résistance	Oui	Oui	Oui	Oui	Oui	Oui
Base isolante en ABS	Oui	Oui	Oui	Oui	Oui	Oui
Couverture + Isolation thermique EcoSpa	Oui	Oui	Oui	Oui	Oui	Oui
<b>Équipements techniques</b>						
Pompe de filtration	250 W	250 W	250 W	250 W	250 W	250 W
Pompe de massage	2 x 2,2 kW / 3 CV	2 x 1,8 kW / 2,5 CV	2 x 1,8 kW / 2,5 CV	2,2 kW / 3 CV	1,8 kW / 2,5 CV	2 x 1,8 kW / 2,5 CV
Blower	400 W	400 W	400 W	-	-	1.150W
Réchauffeur électrique	3 kW	3 kW	3 kW	3 kW	3 kW	3 kW
<b>Puissance électrique et capacité</b>						
Puissance électrique max. (W)	5.200 W	4.400 W	4.400 W	3.280 W	3.250 W	3.280 W
Intensité électrique max. (A) - 230 V	22,6 A	19,1 A	19,1 A	14,3 A	14,1 A	14,3 A
Tension 230 V	Oui	Oui	Oui	Oui	Oui	Oui
Contenance en eau (l)	1.610 l	1.138 l	1.138 l	780 l	360 l	975 l
Poids du spa (Vide / Plein)	378 kg / 1.988 kg	327 kg / 1.227 kg	327 kg / 1.465 kg	229 kg / 1.009 kg	197 kg / 557 kg	450 kg / 1.425 kg

Nous nous réservons le droit de modifier, tout ou partie, les caractéristiques de nos produits et le contenu de ce document sans préavis

**SHOWROOM DE 250M2 VISIT US! WEEKEND BY APPOINTMENT ONLY  
IN THE BELOURA BUSINESS CENTER, NEAR THE ESTORIL RACE TRACK**

Mergulho Salgado Piscinas e Spas, Lda VISITE-NOS Telm. 962444011 Tel. 216075598

Beloura Business Center – Rua dos Navegantes Bloco 1 Loja A R/C 2710-297-Linhó Sintra - perto Autódromo Estoril  
EQUIPAMENTOS DE EXCELENTE EFICÁCIA DE ÚLTIMA GERAÇÃO geral@mergulhosalgado.pt www.mergulhosalgado.pt

► Tableau synoptique des caractéristiques techniques de chaque modèle



Modèles / Codes	SÉLECT 62398	ÉMOTION 58604	ÉQUILIBRE 58603
<b>Informations générales</b>			
Dimensions en cm (+ ou - 2 cm)	216 x 198 x 90	216 x 198 x 90	216 x 148 x 90
Nombres de places (Assises / Allongées)	6 (5 / 1)	5 (3 / 2)	3 (2 / 1)
Meuble habillage <b>THUNDER</b>	Oui	Oui	Oui
Meuble habillage <b>GRAFITO</b>	Oui	Oui	Oui
<b>Équipements</b>			
Double isolation thermique EcoSpa	Oui	-	-
Système audio STD 2.1	Oui	-	-
Jets en acier inoxydable	Oui	Oui	Oui
<b>Configurations</b>			
Jets d'hydromassage	52	34	24
Cascade	2	-	-
Appui-tête	3	2	1
Panneau de contrôle digital BALBOA TP 600 à commandes numériques	1	1	1
Ozonateur	Oui	Oui	Oui
Aromathérapie	-	-	-
Chromothérapie	5 Leds + éclairage des équipements sur le pourtour	1 LED	1 LED
<b>Structure et Couverture</b>			
Structure métallique haute résistance	Oui	Oui	Oui
Base isolante en ABS	Oui	Oui	Oui
Couverture	Oui	Oui	Oui
<b>Équipements techniques</b>			
Pompe de filtration	250 W	250 W	250 W
Pompe de massage	2 x 1.8 kW	2.2 kW / 3 CV bi-vitesse	2.2 kW / 3 CV bi-vitesse
Réchauffeur électrique	3 kW	3 kW	3 kW
<b>Puissance électrique et capacité</b>			
Puissance électrique max. (W)	3.870 W	3.460 W	3.460 W
Intensité électrique max. (A) - 230 V	16.8 A	15 A	15 A
Tension 230 V	Oui	Oui	Oui
Contenance en eau (l)	980 l	900 l	700 l
Poids du spa (Vide / Plein)	305 kg / 1.285 kg	292 kg / 1.192 kg	229 kg / 929 kg

Nous nous réservons le droit de modifier, tout ou partie, les caractéristiques de nos produits et le contenu de ce document sans préavis

**SHOWROOM DE 250M2 VISIT US! WEEKEND BY APPOINTMENT ONLY**  
**IN THE BELOURA BUSINESS CENTER, NEAR THE ESTORIL RACE TRACK**

Mergulho Salgado Piscinas e Spas, Lda VISITE-NOS Telm. 962444011 Tel. 216075598

Beloura Business Center – Rua dos Navegantes Bloco 1 Loja A R/C 2710-297-Linhó Sintra - perto Autódromo Estoril  
EQUIPAMENTOS DE EXCELENTE EFICÁCIA DE ÚLTIMA GERAÇÃO geral@mergulhosalgado.pt www.mergulhosalgado.pt

► **Tableau synoptique des caractéristiques techniques de chaque modèle**



Modèles / Code	WELLMAX 43638	TOKYO 70 53990	CASIOPEA 04007	ODISEA 20 45709	ROMA 40769	FORMENTERA 16413	VERONA 70550	OLYMPIA 26440	MIRAGE 40 44630	LAKE 56537
<b>Equipements</b>										
Dimensions en cm (± 2 cm)	460 x 281	340 x 240	225 x 225	Ø 230	Ø 300	218 x 199	228 x 228	379 x 249	Ø 250	379 x 249
Nombres de places (Assises / Allongées)	7 (5 / 2)	7 (6 / 1)	4 (4 / -)	5 (5 / -)	9 (9 / -)	4 (4 / -)	5 (3 / 2)	11 (11 / -)	6 (6 / -)	11 (11 / -)
Contenance en eau (l)	2.940 l	2.200 l	782 l	1.120 l	2.290 l	959 l	1.200 l	2.490 l	1.410 l	2.490 l
Poids du spa (Vide)	508 kg	373 kg	143 kg	163 kg	310 kg	250 kg	147 kg	373 kg	353 kg	373 kg
Poids du spa (Plein)	3.448 kg	2.573 kg	925 kg	1.283 kg	2.600 kg	1.209 kg	1.347 kg	2.863 kg	1.763 kg	2.863 kg
Acrylique	Oui	Oui	Oui	Oui	Oui	Oui	Oui	Oui	Oui	Oui
Coloris	44 / 46	44 / 46	Tous coloris	Tous coloris	44 / 46	Tous coloris	44 / 46	44 / 46	Tous coloris	Tous coloris
Jets	53	58	4	8	18	12	24	16	26	16
Buses de massage	10	21	7	10	18	28	12	20	12	20
Appuie-têtes	2	2	Non	-	-	4	-	-	-	-
Bouton piézoélectrique	4	3	2	2	2	2	2	2	2	2
Structure métallique haute résistance	Oui	Oui	Oui	Oui	Oui	Oui	Oui	Oui	Oui	Oui
Projecteur LED Blanc	Oui	Oui	Oui	Oui	Oui	Oui	Oui	Oui	Oui	Oui
Chromothérapie projecteur LED couleur haute densité	2 LED	4 LED	En Option (1 LED)	En Option (1 LED)	En Option (1 LED)	En Option (1 LED)	En Option (1 LED)	En Option (1 LED)	1 LED	1 LED
Couverture isothermique	En option	En option	En option	En option	En option	En option	En option	En option	En option	En option
Kit de filtration compact	Kit 75 3M	Kit 75 3M	Kit 50 ou 75	Kit 50 ou 75	Kit 75 2M	Kit 75 2M	Kit 50 ou 75	Kit 75 2M	Kit 75 2M	Kit 75 2M

**Option projecteurs LED HD /  
Spas publics à débordement**



Grâce aux LED de Haute Intensité, le spa est éclairé comme s'il était équipé de lampes traditionnelles. Offre de multiples possibilités de combinaison de couleurs et de séquences. Ces mini projecteurs confèrent une intensité d'éclairage supérieure, une plus grande efficacité énergétique et assurent 100.000 heures de vie utile sans aucune maintenance.



Nous nous réservons le droit de modifier, tout ou partie, les caractéristiques de nos produits et le contenu de ce document sans préavis

**SHOWROOM DE 250M2 VISIT US! WEEKEND BY APPOINTMENT ONLY  
IN THE BELOURA BUSINESS CENTER, NEAR THE ESTORIL RACE TRACK**

**Mergulho Salgado Piscinas e Spas, Lda VISITE-NOS Telm. 962444011 Tel. 216075598**

Beloura Business Center – Rua dos Navegantes Bloco 1 Loja A R/C 2710-297-Linhó Sintra - perto Autódromo Estoril  
EQUIPAMENTOS DE EXCELENTE EFICÁCIA DE ÚLTIMA GERAÇÃO geral@mergulhosalgado.pt www.mergulhosalgado.pt

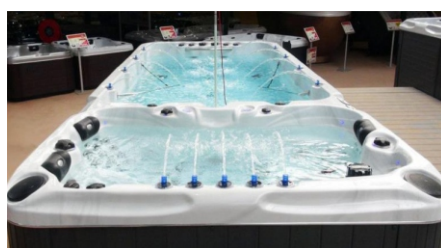

**Beloura Business Center**

Rua dos Navegantes Bloco 1 Loja A R/C, 2710-297 Linhó Sintra  
(Perto do Autódromo do Estoril - Portugal)

contactos:  
[geral@mergulhosalgado.pt](mailto:geral@mergulhosalgado.pt)

Diretora:  
Patrícia Alves Baganha  
Telm. 962444011  
[patricia@mergulhosalgado.pt](mailto:patricia@mergulhosalgado.pt)

[loja@mergulhosalgado.pt](mailto:loja@mergulhosalgado.pt)  
Telem.: (00 351) 919 916 050  
Telef./Fax: (00 351) 21 607 55 98

